

DIA EDGE ウィンターキャンペーン

2022
1/1~3/31
まで

MC6115
MC6125



DWAE/MFE
DLE/GKCD



BC8210
BC8220

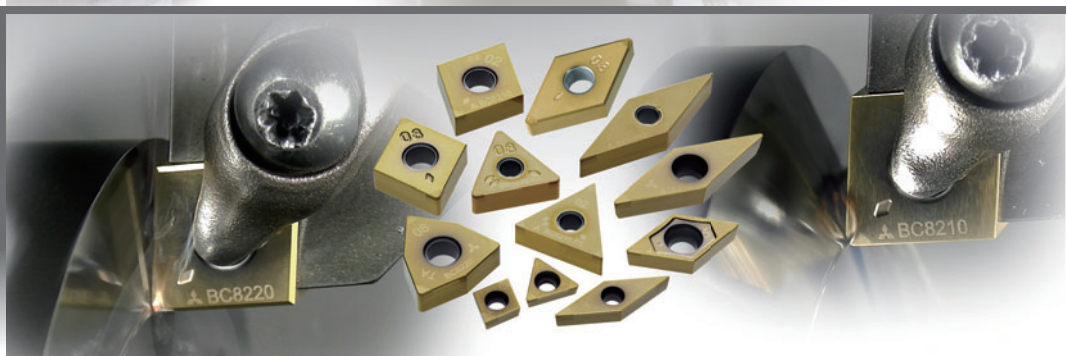

WWX
WSX
WJX



VFR



“ISO13399”に準拠した 「切削工具データ提供」を充実

ISO13399とは、コンピュータで解釈できる「切削工具の表現と交換」に関する国際規格のことです。お客様が切削工具情報をPLM、CAD、CAM、CNCシミュレーション、工具管理システムなどに取り込む際、“ISO13399”に準拠した「切削工具データ」はメーカーごとの面倒な個別変換をおこなう必要がなく迅速かつ容易にアクセスすることができるようになります。

提供されるデータの例

加工ツーリングや他社置き換えを行うときにとても便利です。

1 DXFデータ (フルレイヤー表示)

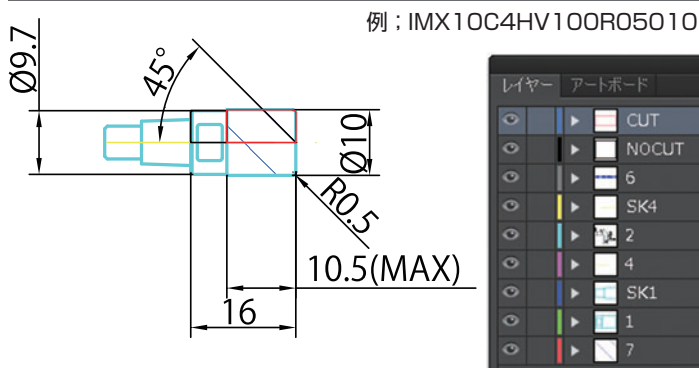

2 DXFデータ (CUT/NOCUT レイヤー表示)



3 STEPデータ (詳細、インサートアッセンブルモデル例)

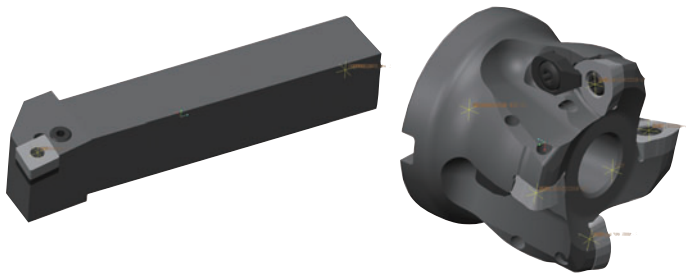

4 STEPデータ (簡単モデル例)

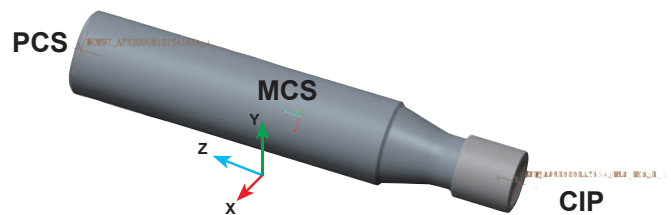

データ提供先

当社WEBカタログの他、下記プラットフォームでもデータが利用できます。

※1: MachiningCloudTM社 MachiningCloud



※2: CIMSOURCE社 ToolsUnited



※3: GTC(Generic Tool Catalog)

切削工具に関係する世界の有志企業フォーラムが運営する、ISO13399を補完する切削工具データベースの規格。GTCに関するウェブサイト <http://gtc-tools.com/>

鋼旋削加工用新材種

MC6115/MC6125 新製品 キャンペーン

2022
1/1~3/31
まで

NEW

特約店対象

対象製品

MC6115/MC6125

特典

※材種・形状混合可能

※1ユーザー様
10口迄となります。

インサート30個ご購入につき、
インサート10個進呈

(※ご購入頂いたインサートより安価なものであれば選択可能)

※ 予定数量に達した場合、予告なく終了させて頂く場合もございます。

※ 当セールのご発注に関しては、裏面専用注文書に必要事項をご記入の上、特約店様経由で弊社までご注文願います。

MC6115

高速切削領域において、熱的安定性・
耐摩耗性が大幅にアップしました。

MC6125 NEW

鋼旋削加工の第一推奨
幅広い切削領域に対して安定加工を
実現しました。



適用範囲

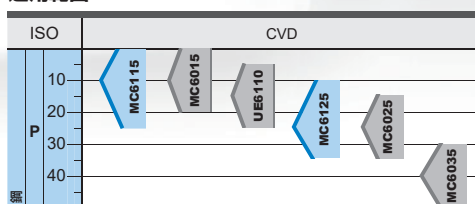

DIA EDGE ウィンターキャンペーン

2022
1/1~3/31
まで

※予定数量に達した場合、予告なく終了させて頂く場合もございます。

対 象
インサート

MC6115/MC6125

インサート30個ご購入につき、インサート10個進呈

専用注文書

貴社名 (必ず住所・電話番号までご記入ください)

※1ユーザー様10口迄となります。

ご住所

TEL

特約店様名

印

注番

ご注文型番 (材種・形状は混合可能)

	形状	材種	数量
①			
②			
③			

無償型番 (ご購入頂いたインサートより安価なものであれば選択可能)

形状	材種	数量

※締め切り日2022年3月31日

・申請 ・注文

 三菱マテリアル株式会社

●電話技術相談室 (携帯電話からも通話可能です)

ヨ イ エ 具

 0120-34-4159

北海道・東北・上信越ブロック

苫小牧営業所 0144-57-7007
仙台営業所 022-221-3230
新潟営業所 025-247-0155
小山営業所 0285-25-8380
太田営業所 0276-47-3422
上田営業所 0268-23-7788

関東ブロック

東京営業所 048-641-4719
横浜営業所 045-332-6921
富士営業所 0545-65-8817

東海ブロック

浜松営業所 053-450-2030
安城営業所 0566-77-3411
名古屋営業所 052-684-5536

近畿・北陸ブロック

金沢営業所 076-233-5701
栗東営業所 077-554-8570
大阪営業所 06-6355-1051
明石営業所 078-934-6815
岡山営業所 086-435-1871

九州・中国ブロック

広島営業所 082-221-4457
福岡営業所 092-436-4664



あなたの、
世界の、
総合工具工房

YOUR GLOBAL CRAFTSMAN STUDIO

自動盤・小型旋盤用/座ぐり加工用/センタリング・面取り加工用

DWAE/MFE/DLE/GKCD 新製品 キャンペーン

2022
1/1~3/31
まで

NEW

特約店対象

対象製品

DWAE/MFE/DLE/GKCD

特典

※1ユーザー様
10口迄となります。

ドリル3本ご購入につき、 ドリル1本進呈

(※ご購入頂いたドリルより安価なものであれば選択可能)

※ 予定数量に達した場合、予告なく終了させて頂く場合もございます。

※ 当セールのご発注に関しては、裏面専用注文書に必要事項をご記入の上、特約店様経由で弊社までご注文願います。

座ぐり加工用超硬ソリッドドリル

MFE

多才な加工で工程短縮。
独自のフォルムにより、
安定加工で長寿命



超硬ソリッドドリル

DLE

二段先端角形状により強度を向上。
切れ味が良く、
耐欠損性の高い刃先形状。



自動盤・小型旋盤用 超硬ソリッドドリル WSTARドリルシリーズ

DWAE

低抵抗で切りくず処理に優れ
安定した穴加工を実現!!

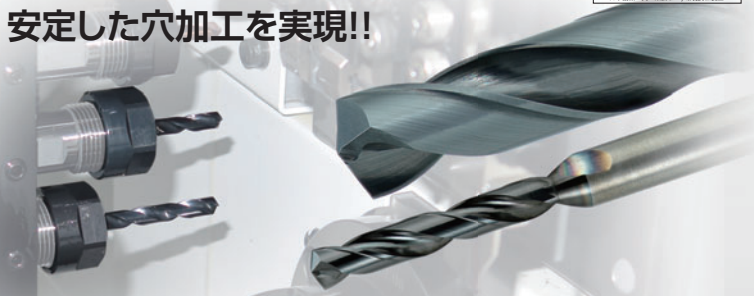

コバルトハイスドリル

GKCD

切れ味が良く耐欠損性に優れ、
ステンレス鋼でも安定加工。



DIA EDGE ウィンターキャンペーン

2022
1/1~3/31
まで

※予定数量に達した場合、予告なく終了させて頂く場合もございます。

対
象
製
品

DWAE/MFE/DLE/GKCD

ドリル3本ご購入につき、ドリル1本進呈

専用注文書

貴社名 (必ず住所・電話番号までご記入ください)

※1ユーザー様10口迄となります。

ご住所

TEL

特約店様名

印

注番

ご注文型番 (シリーズ・サイズは混合可能)

	形状	数量
①		
②		
③		

無償型番 (ご購入頂いたドリルより安価なものであれば選択可能)

形状	数量

※締め切り日2022年3月31日

・申請 ・注文

 三菱マテリアル株式会社

●電話技術相談室 (携帯電話からも通話可能です)

ヨイ工具

 0120-34-4159

北海道・東北・上信越ブロック

苫小牧営業所 0144-57-7007
仙台営業所 022-221-3230
新潟営業所 025-247-0155
小山営業所 0285-25-8380
太田営業所 0276-47-3422
上田営業所 0268-23-7788

関東ブロック

東京営業所 048-641-4719
横浜営業所 045-332-6921
富士営業所 0545-65-8817

東海ブロック

浜松営業所 053-450-2030
安城営業所 0566-77-3411
名古屋営業所 052-684-5536

近畿・北陸ブロック

金沢営業所 076-233-5701
栗東営業所 077-554-8570
大阪営業所 06-6355-1051
明石営業所 078-934-6815
岡山営業所 086-435-1871

九州・中国ブロック

広島営業所 082-221-4457
福岡営業所 092-436-4664



あなたの、
世界の、
総合工具工房

YOUR GLOBAL CRAFTSMAN STUDIO

高硬度鋼旋削加工用コーテッドCBN材種

BC8210/BC8220 新製品
キャンペーン

2022
1/1~3/31
まで

NEW

対象製品

BC8210/BC8220

特約店対象

特典

**CBNインサート3個ご購入につき、
CBNインサート1個進呈**

※1ユーザー様
10口迄となります。

(※ご購入頂いたCBNインサートより安価なものであれば選択可能)

※ 予定数量に達した場合、予告なく終了させて頂く場合もございます。

※ 当セールのご発注に関しては、裏面専用注文書に必要事項をご記入の上、特約店様経由で弊社までご注文願います。

高硬度鋼旋削加工用コーテッドCBN材種

BC8210/BC8220

高硬度鋼の新時代を切り拓く、驚異のコーテッドCBN工具誕生。

幅広い加工領域で優れた耐摩耗性・耐欠損性を発揮し、長寿命を実現。

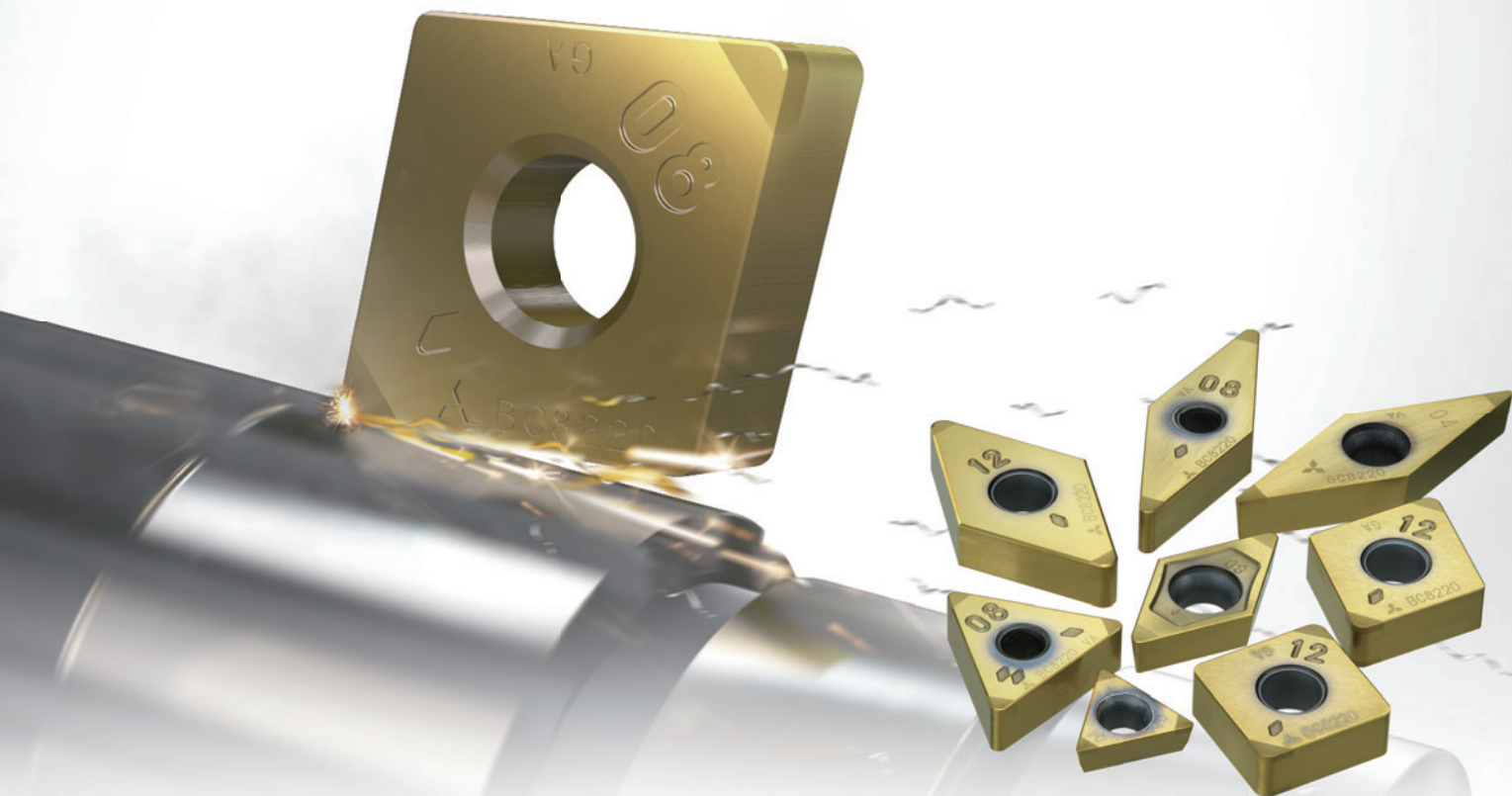

DIA EDGE ウィンターキャンペーン

2022
1/1~3/31
まで

※予定数量に達した場合、予告なく終了させて頂く場合もございます。

対
象
製
品

BC8210/BC8220

CBNインサート3個ご購入につき、CBNインサート1個進呈

専用注文書

貴社名 (必ず住所・電話番号までご記入ください)

※1ユーザー様10口迄となります。

ご住所

TEL

特約店様名

印

注番

ご注文型番 (材種・形状は混合可能)

	形状	材種	数量
①			
②			
③			

無償型番 (ご購入頂いたインサートより安価なものであれば選択可能)

形状	材種	数量

※締め切り日2022年3月31日

・申請 ・注文

 三菱マテリアル株式会社

●電話技術相談室 (携帯電話からも通話可能です)

ヨ イ エ 具

 0120-34-4159

北海道・東北・上信越ブロック

苫小牧営業所 0144-57-7007
仙台営業所 022-221-3230
新潟営業所 025-247-0155
小山営業所 0285-25-8380
太田営業所 0276-47-3422
上田営業所 0268-23-7788

関東ブロック

東京営業所 048-641-4719
横浜営業所 045-332-6921
富士営業所 0545-65-8817

東海ブロック

浜松営業所 053-450-2030
安城営業所 0566-77-3411
名古屋営業所 052-684-5536

近畿・北陸ブロック

金沢営業所 076-233-5701
栗東営業所 077-554-8570
大阪営業所 06-6355-1051
明石営業所 078-934-6815
岡山営業所 086-435-1871

九州・中国ブロック

広島営業所 082-221-4457
福岡営業所 092-436-4664



あなたの、
世界の、
総合工具工房

YOUR GLOBAL CRAFTSMAN STUDIO

両面インサート式ミーリングカッタ

WWX/WSX/WJX 新製品
キャンペーン

2022
1/1~3/31
まで

NEW

特約店対象

対象製品

WWX/WSX/WJX カッタ

特典

※1ユーザー様
5口迄となります。

対象インサート購入でカッタを特別価格

φ100以下 インサート10個購入

φ125以上 インサート20個購入

※ 予定数量に達した場合、予告なく終了させて頂く場合がございます。

※ 当セールのご発注に関しては、裏面専用注文書に必要事項をご記入の上、特約店様経由で弊社までご注文願います。



低抵抗両面インサート式
汎用正面削りカッタ

WSX

高送り加工用両面インサート式
ラジアスカッタ

WJX

両面インサート式
汎用肩削りカッタ

WWX



DIA EDGE ウィンターキャンペーン

2022
1/1~3/31
まで

※予定数量に達した場合、予告なく終了させて頂く場合もございます。

対
象
製
品

WWX/WSX/WJX カッタ

対象インサートご購入につき、カッタを特別価格(Φ100以下10個 Φ125以上20個)

専用注文書

貴社名 (必ず住所・電話番号までご記入ください)

※1ユーザー様5口迄となります。

ご住所

TEL

特約店様名

印

注番

インサートご注文型番 (材種・形状は混合可能)

	形状	材種	数量
①			
②			
③			

カッタご注文型番 (対象インサート購入でカッタを特別価格)

	形状	数量
①		
②		
③		

※締め切り日2022年3月31日

・申請 ・注文

 三菱マテリアル株式会社

●電話技術相談室(携帯電話からも通話可能です)

ヨイ工具

 0120-34-4159

北海道・東北・上信越ブロック

苫小牧営業所 0144-57-7007
仙台営業所 022-221-3230
新潟営業所 025-247-0155
小山営業所 0285-25-8380
太田営業所 0276-47-3422
上田営業所 0268-23-7788

関東ブロック

東京営業所 048-641-4719
横浜営業所 045-332-6921
富士営業所 0545-65-8817

東海ブロック

浜松営業所 053-450-2030
安城営業所 0566-77-3411
名古屋営業所 052-684-5536

近畿・北陸ブロック

金沢営業所 076-233-5701
栗東営業所 077-554-8570
大阪営業所 06-6355-1051
明石営業所 078-934-6815
岡山営業所 086-435-1871

九州・中国ブロック

広島営業所 082-221-4457
福岡営業所 092-436-4664



あなたの、
世界の、
総合工具工房

YOUR GLOBAL CRAFTSMAN STUDIO

両面インサート式ミーリングカッタ

WWX/WSX/WJX 新製品
キャンペーン

2022
1/1~3/31
まで

NEW

特約店対象

対象製品 **WWX/WSX/WJX** 用インサート

特典

※材種・形状混合可能

※1ユーザー様
10口迄となります。

インサート30個ご購入につき、
インサート10個進呈

(※ご購入頂いたインサートより安価なものであれば選択可能)

※ 予定数量に達した場合、予告なく終了させて頂く場合もございます。

※ 当セールのご発注に関しては、裏面専用注文書に必要事項をご記入の上、特約店様経由で弊社までご注文願います。



両面インサート式
汎用肩削りカッタ

WWX

低抵抗両面インサート式
汎用正面削りカッタ

WSX

高送り加工用両面インサート式
ラジラスカッタ

WJX

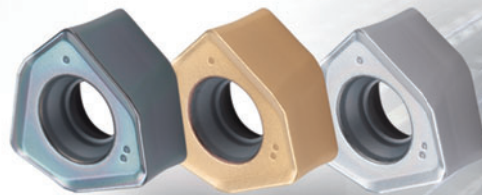

DIA EDGE ウィンターキャンペーン

2022
1/1~3/31
まで

※予定数量に達した場合、予告なく終了させて頂く場合もございます。

対 象
インサート

WWX/WSX/WJX 用インサート

インサート30個ご購入につき、インサート10個進呈

専用注文書

貴社名 (必ず住所・電話番号までご記入ください)

※1ユーザー様10口迄となります。

ご住所

TEL

特約店様名

印

注番

ご注文型番 (同カッタ用に限り、材種・形状は混合可能)

	形状	材種	数量
①			
②			
③			

無償型番 (同カッタ用に限り、ご購入頂いたインサートより安価なものであれば選択可能)

形状	材種	数量

※締め切り日2022年3月31日

・申請 ・注文

 三菱マテリアル株式会社

●電話技術相談室(携帯電話からも通話可能です)

ヨ イ エ 具

 0120-34-4159

北海道・東北・上信越ブロック

苫小牧営業所 0144-57-7007
仙台営業所 022-221-3230
新潟営業所 025-247-0155
小山営業所 0285-25-8380
太田営業所 0276-47-3422
上田営業所 0268-23-7788

東海ブロック

浜松営業所 053-450-2030
安城営業所 0566-77-3411
名古屋営業所 052-684-5536

九州・中国ブロック

広島営業所 082-221-4457
福岡営業所 092-436-4664

近畿・北陸ブロック

金沢営業所 076-233-5701
栗東営業所 077-554-8570
大阪営業所 06-6355-1051
明石営業所 078-934-6815
岡山営業所 086-435-1871

関東ブロック

東京営業所 048-641-4719
横浜営業所 045-332-6921
富士営業所 0545-65-8817



あなたの、
世界の、
総合工具工房

YOUR GLOBAL CRAFTSMAN STUDIO

高硬度鋼加工用エンドミル

インパクトミラクル
レボリューション **VFR** 新製品キャンペーン

2022
1/1~3/31
まで

NEW

対象製品

IMPACT MIRACLE
エンドミルシリーズ **VFR**

特約店対象

特典

**エンドミル3本ご購入につき、
エンドミル1本進呈**

※1ユーザー様
10口迄となります。

(※ご購入頂いたエンドミルより安価なものであれば選択可能)

※ 予定数量に達した場合、予告なく終了させて頂く場合がございます。

※ 当セールのご発注に関しては、裏面専用注文書に必要事項をご記入の上、特約店様経由で弊社までご注文願います。

高硬度鋼加工用エンドミル

**インパクトミラクル
レボリューション**

高硬度鋼加工革命

新コーティングが驚異的な長寿命を実現します。

2枚刃ロングネックボールエンドミルを追加



DIA EDGEウィンターキャンペーン

2022
1/1~3/31
まで

※予定数量に達した場合、予告なく終了させて頂く場合もございます。

対
製

象
品

IMPACT MIRACLE
エンドミルシリーズ **VFR**

エンドミル3本ご購入につき、エンドミル1本進呈

専用注文書

貴社名 (必ず住所・電話番号までご記入ください)

※1ユーザー様10口迄となります。

ご住所

TEL

特約店様名

印

注番

ご注文型番 (シリーズ・サイズは混合可能)

	形状	数量
①		
②		
③		

無償型番 (ご購入頂いたエンドミルより安価なものであれば選択可能)

形状	数量

※締め切り日2022年3月31日

・申請 ・注文

 三菱マテリアル株式会社

●電話技術相談室 (携帯電話からも通話可能です)

ヨイ工具

 0120-34-4159

北海道・東北・上信越ブロック

苫小牧営業所 0144-57-7007
仙台営業所 022-221-3230
新潟営業所 025-247-0155
小山営業所 0285-25-8380
太田営業所 0276-47-3422
上田営業所 0268-23-7788

関東ブロック

東京営業所 048-641-4719
横浜営業所 045-332-6921
富士営業所 0545-65-8817

東海ブロック

浜松営業所 053-450-2030
安城営業所 0566-77-3411
名古屋営業所 052-684-5536

近畿・北陸ブロック

金沢営業所 076-233-5701
栗東営業所 077-554-8570
大阪営業所 06-6355-1051
明石営業所 078-934-6815
岡山営業所 086-435-1871

九州・中国ブロック

広島営業所 082-221-4457
福岡営業所 092-436-4664



あなたの、
世界の、
総合工具工房

YOUR GLOBAL CRAFTSMAN STUDIO





●電話技術相談室(携帯電話からも通話可能です)

ヨイ工具

 0120-34-4159

北海道・東北・上信越ブロック

苫小牧営業所 0144-57-7007
仙台営業所 022-221-3230
新潟営業所 025-247-0155
小山営業所 0285-25-8380
太田営業所 0276-47-3422
上田営業所 0268-23-7788

関東ブロック

東京営業所 048-641-4719
横浜営業所 045-332-6921
富士営業所 0545-65-8817

東海ブロック

浜松営業所 053-450-2030
安城営業所 0566-77-3411
名古屋営業所 052-684-5536

近畿・北陸ブロック

金沢営業所 076-233-5701
栗東営業所 077-554-8570
大阪営業所 06-6355-1051
明石営業所 078-934-6815
岡山営業所 086-435-1871

九州・中国ブロック

広島営業所 082-221-4457
福岡営業所 092-436-4664



あなたの、
世界の、
総合工具工房

YOUR GLOBAL CRAFTSMAN STUDIO